

Переход

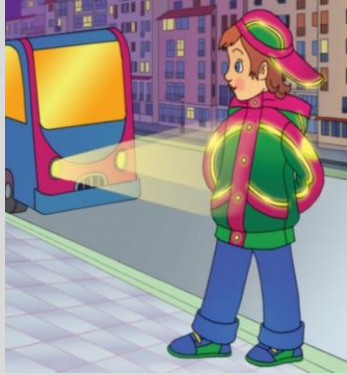

Я сегодня пешеход,

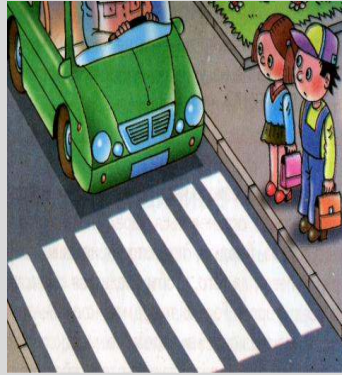

Перед нами – переход.



Маму за руку держу
И по сторонам гляжу.



Светофор на нас сердит,
Красный свет на нём горит,

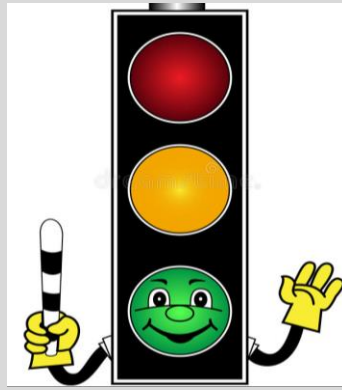

А потом он подобрееет,
Свет на нём зазеленеет,



Вот тогда мы и пойдём,
А пока стоим и ждём.

Листья пожелтели



Если на деревьях
Листья пожелтели,



Если в край далекий
Птицы улетели,



Если небо хмурое,
Если дождик льется,

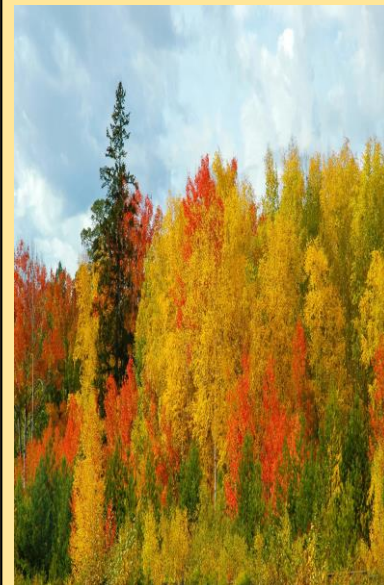

Это время года
Осенью зовется.

Тыква



Выросла отменная,
Тыква здоровенная.

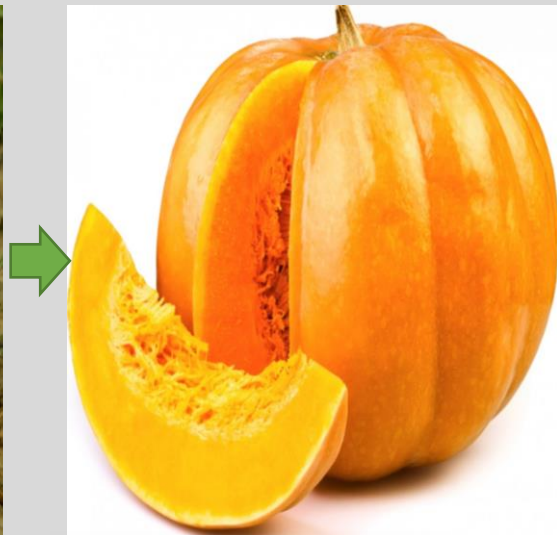

Сладкая да чистая,
Корка золотистая.



Часто дождик поливал,
Тыкву соком наполнял.



Каше тыквенной с утра,
Будет рада детвора.

Груши



Груши- словно лампочки



На дереве висят,



Привлекают запахом



И взрослых и ребят:



Желтые, душистые,



Нежно –золотистые.



Повисли и упали..



Пчелы груши доедали.

Хлеб



Вот он Хлебушек душистый,



Вот он теплый, золотистый.



В каждый дом, на каждый стол,



он пожаловал, пришел.



В нем здоровье



наша, сила,



в нем чудесное тепло.



Сколько рук его растило



охраняло, берегло.

Береза



За окном березка



В праздничном наряде,



Ветерок колышет солнечные
пряди.



Опадут листочки,



Лягут покрывалом



И укроют землю лёгким одеялом.

Руки



Ручки могут все достать,
Можно в ручках подержать



И игрушку, и травинку,



И тяжелый стул за спинку.



Можно ручками махать,

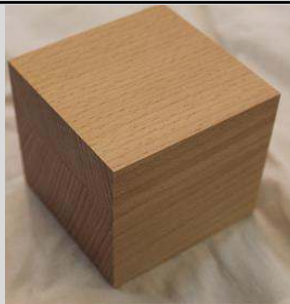

Можно в кубики играть,
рисовать,



копать песочек, хлеба
отломить кусочек,

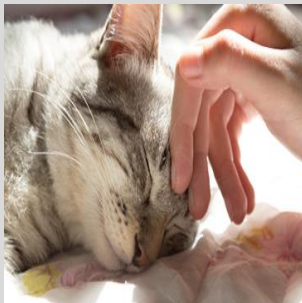

Кошку гладить,



обнимать



Или маме помогать.

Семья



Семья – это важно,
Семья – это сложно



Но счастливо жить одному
не возможно



Всегда будьте вместе,
любовь берегите



Обиды и ссоры
подальше гоните



Хочу, чтобы про вас
говорили друзья



Какая хорошая
ваша семья

Продукты

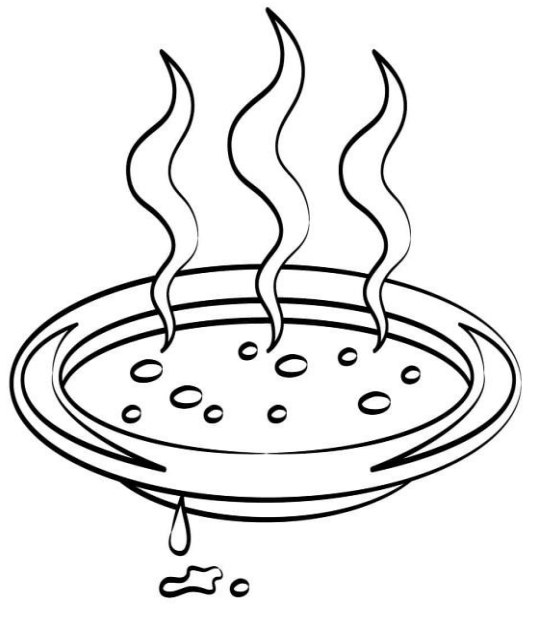

Как поесть приятно супчик!
Вот в тарелке он, голубчик.



Где моя большая ложка?
Я попробую немножко...



Мама, мама, посмотри!
Супчик у меня внутри!

Посуда



Вот большой
стеклянный
чайник.
Очень важный,
как начальник.



Вот фарфоровые
чашки,
Очень крупные,
бедняжки.

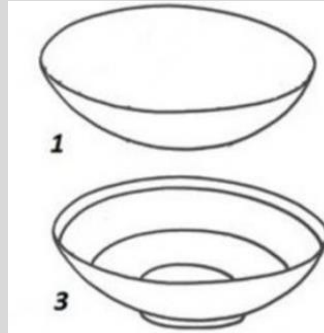

Вот фарфоровые
блюдца,
Только стукни —
разобьются.

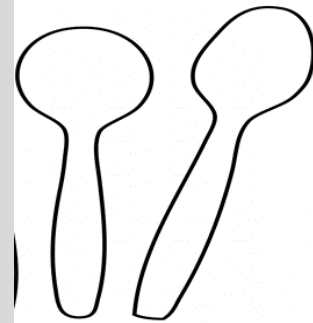

Вот серебряные
ложки,
Голова на тонкой
ножке.



Вот
пластмассовый
поднос.
Он посуду нам
принес.

Поздняя осень



Мерзнет ветер в ноябре,
Холодом простужен:

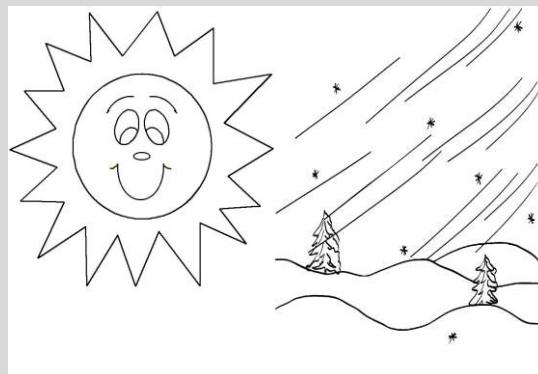

Он на утренней заре
Встретился со стужей.

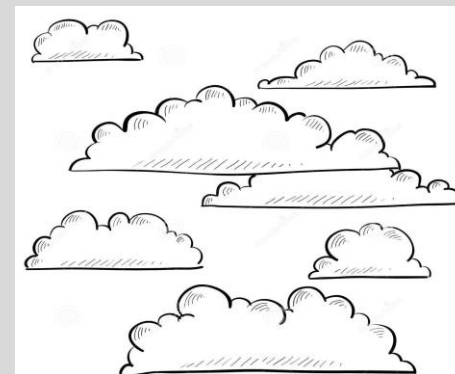

Тучей неба синева
От земли закрыта,



И осенняя трава
Инеем покрыта.



Лед на лужице блестит,
Лужа замерзает.



Это к нам зима спешит,
Осень провожает.

Стирка

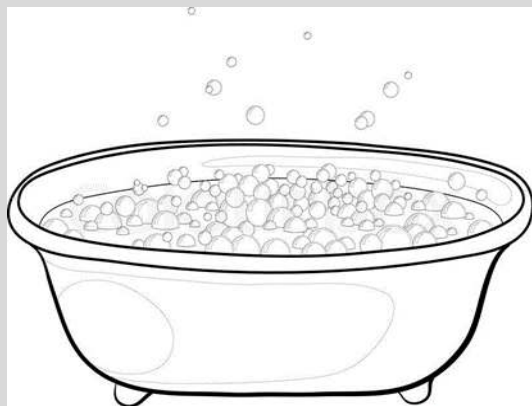

Постираем в ванночке



Рубашечку для Анечки,



Платьице для Олечки,

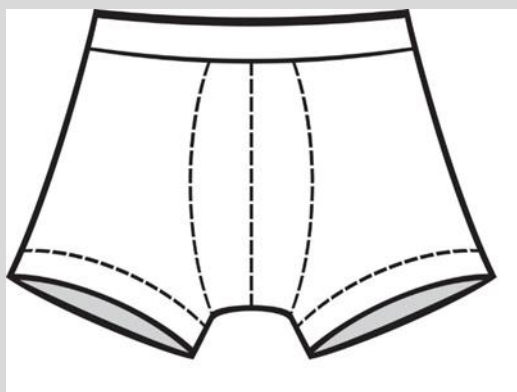

Трусики для Колечки,

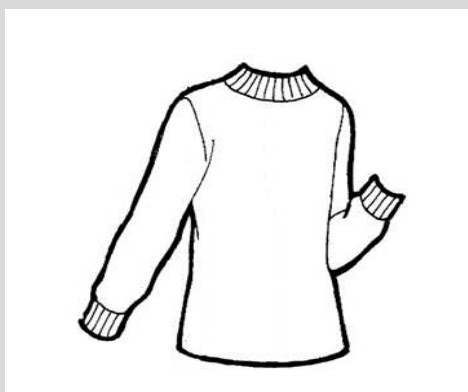

Кофточку для Маришки,

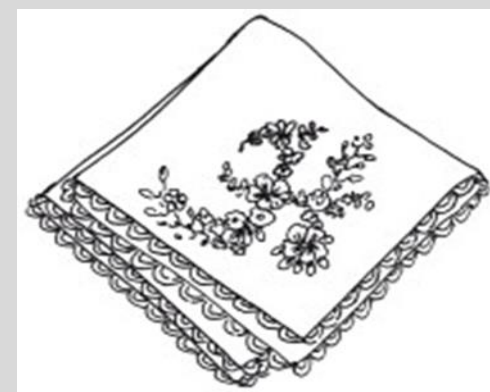

Платочек для Ирочки.

ЕЖИК

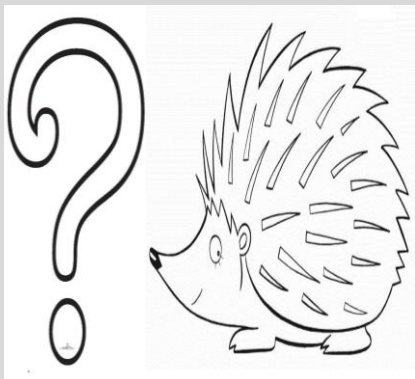

-Где гостил ты, ежик?

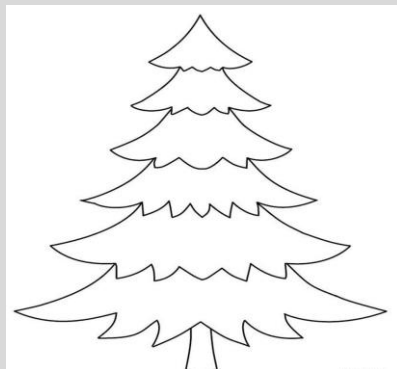

-Был у тети елки.



-Что там делал, ежик?



-Примерял иголки.

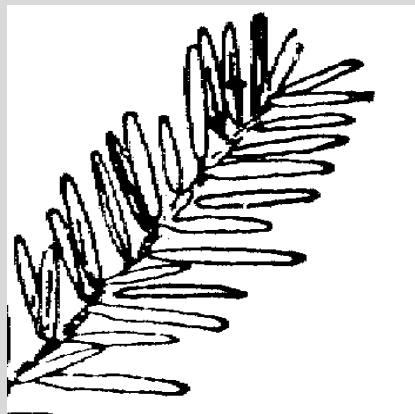

Мне свои иголки
Подарила елка,



Чтобы не бояться
Ни лисы, ни волка.

Бегемот



В жаркой
Африке живет
Очень добрый
бегемот.

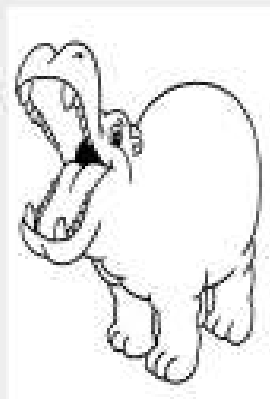

У него большая
пасть,
Ею он зевает
всласть.



Если хочешь
посмотреть,

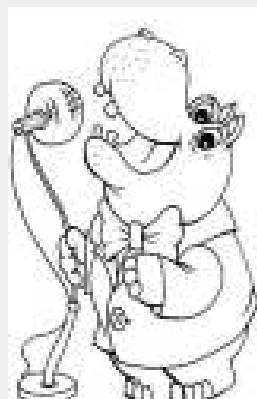

Как добряк
умеет петь



И как ест он
завтраки,



Отправляйся
в Африку!

Пингвин



В Антарктиде среди льдин

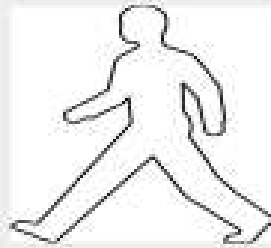

Ходит важный господин,



В чёрный он одет сюртук,,



Крыльями машет

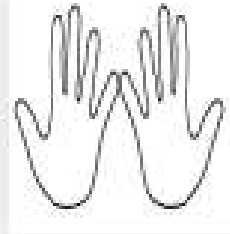

вместо рук.

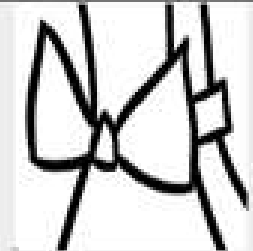

Хоть на шее белый галстук,



На ногах надеты ласты.



Вы узнали господина,



Птицу важную — пингвина.

Собака



Среди всех зверей, однако,
Людам лучший друг - собака.



Есть их множество пород,
В будке пес своей живет.



Сторожить умеет дом,



Весело вилять хвостом.



На чужих он громко лает,



И хозяев охраняет.

Синичка



За окном щебечет птичка –
Желтобокая синичка.



Голодно зимой бедняжке:
Ни травинки, ни букашки,



Хоть бы хлебушка
ей крошку



Или зёрнышек немножко



Я повешу ей кормушку



И пшена насыплю кружку,



Буду ждать лесную гостью:



Прилетай скорее в гости!

Снеговик из детской сказки



Раскраснулась детвора -



Накатала три шара!

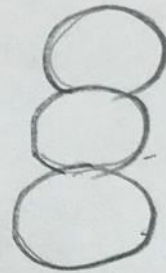

Друг на друга их сложили,



И ведро нагромоздили.



Нос- морковка, уголь –глазки,



Снеговик из детской сказки!

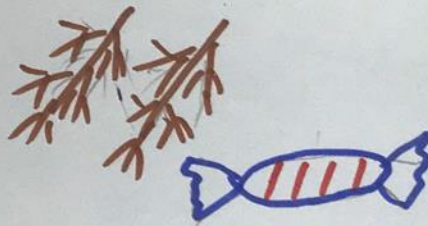

Руки- ветки, рот –конфетка...

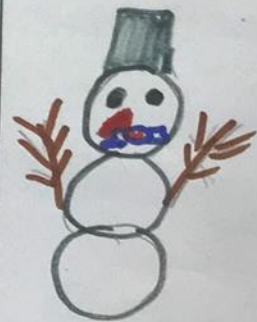

Пусть стоит теперь до лета!

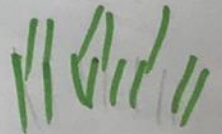

Зима

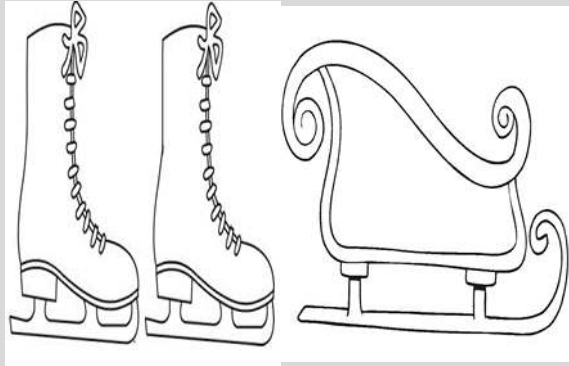

Пришла зима веселая
С коньками и салазками,



С лыжнею припорошенной,
С волшебной старой сказкою



На елке разукрашенной
Фонарики качаются.



На елке разукрашенной
Фонарики качаются.

Мебель



Очень нужен шкаф для кукол!



Чтоб не класть их платья в угол,

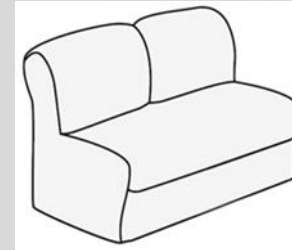

На диван,

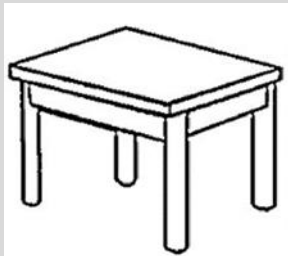

на стол,

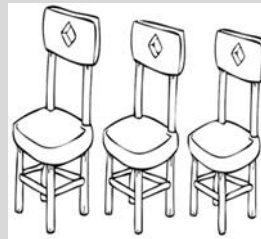

на стулья,

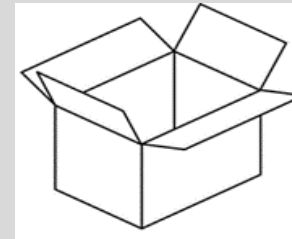

Нужно сделать шкаф, мамуля!
Вот коробка, вот картон,

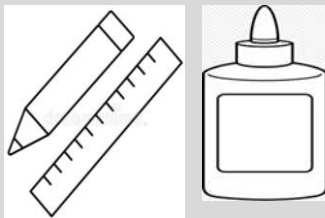

Чтоб обклеить с трёх сторон,
Клей, линейка, карандаш –

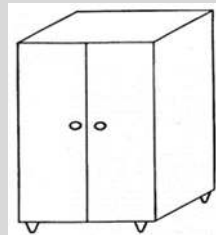

Вот и склеен шкафчик наш
Без премудростей столярных



Куклы будут благодарны!

Наш дом

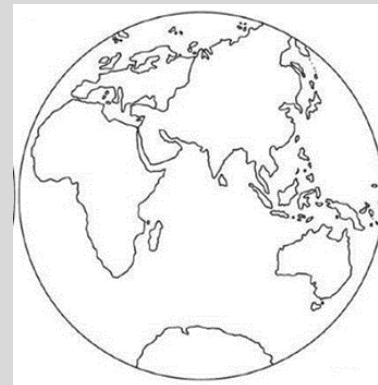

На карте мира
не найдешь

На карте мира
не найдешь

И даже улицы родной

Мы не найдем
на карте той

Но мы всегда на ней
Найдем свою страну
- наш общий дом.

Российский флаг



Самый лучший в мире
Триколор России



Чтоб не путать

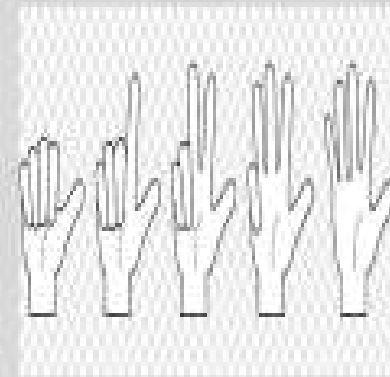

не гадать



Детям надо твёрдо знать

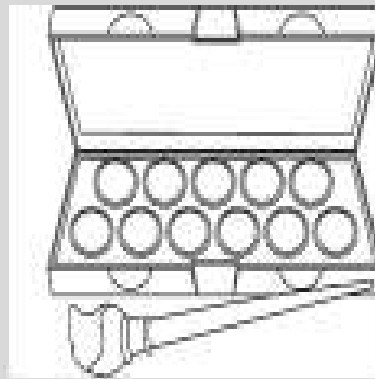

Как лежат в нём краски:

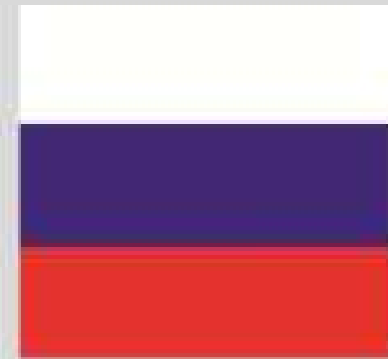

БЕЛЫЙ, СИНИЙ, КРАСНЫЙ.

Строитель



Палу знает весь район. Мастер он отличный

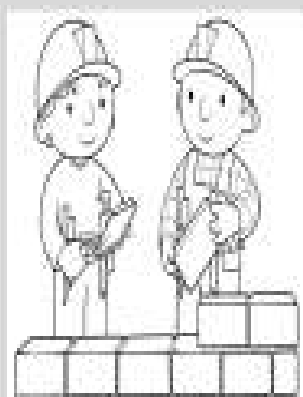

Со своей бригадой он строит дом кирпичный.

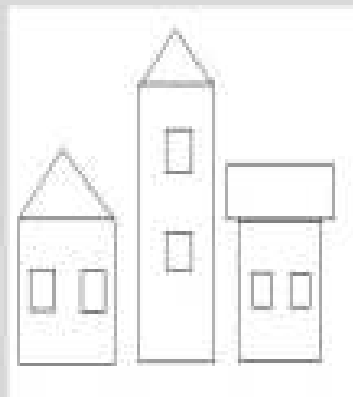

Дом среди других домов и стройней и выше.



Говорят, до облаков

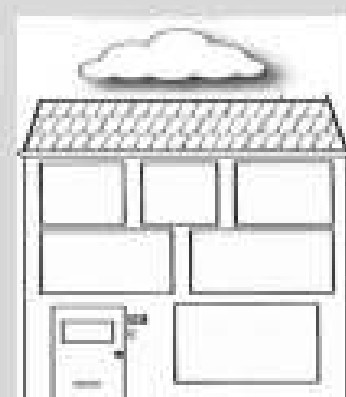

Дом достанет крышей

В феврале

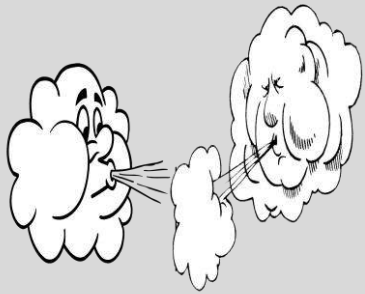

Дуют ветры
в феврале,



Воют в трубах
громко.



Змейкой мчится по земле
Легкая поземка.

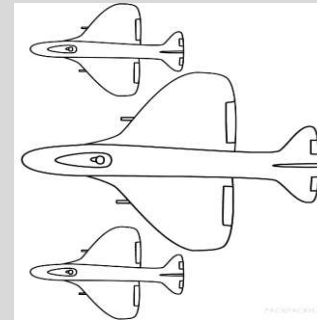

Поднимаясь, мчатся вдаль
Самолетов звенья.



Это празднует февраль
Армии рождение.



Весна, весна, пришла весна!

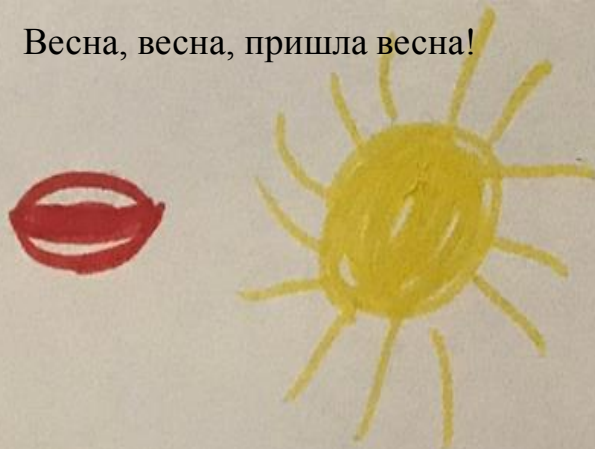

8 Марта принесла —



День всех на свете тетя и мам,



День всех на свете тетя и мам,

Здоровья, счастья и добра

Веселых дней и красоты,
Заботы, ласки и любви!

Байкал

Между гор и между скал
Блещет озеро Байкал.
Дует с северных низин
Сильный ветер Баргузин.
Волны бьются в берега,
А кругом гудит тайга.
С гор бегут вперегонки
Триста тридцать три реки.
А в середине—между скал
Блещет озеро Байкал.

Байкал



Транспорт

Транспорт

Транспорт очень редко спит
Под землёй метро гудит.
Пешеход ты, не зевай!
Вот автобус, вот трамвай,
Там маршрутка, здесь такси:
Подвезти-то попроси!



Пожарная машина

Пожарная машина

Кто со мною говорит?
Что случилось? Где горит?
Дом какой? Квартира чья?
Выезжаю срочно я!
Очень вовремя успела,
И квартира не сгорела.
Если где то дом в огне –
101 звоните мне.



Корабли

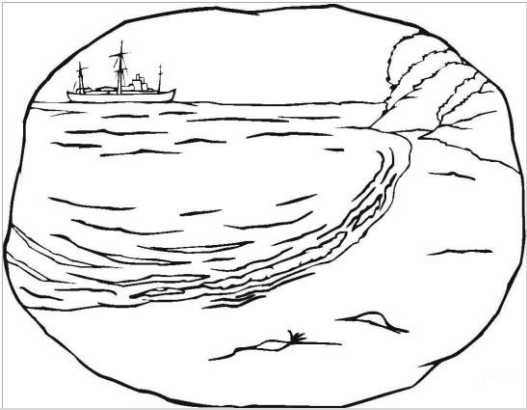

В океаны от земли
Уплывают корабли

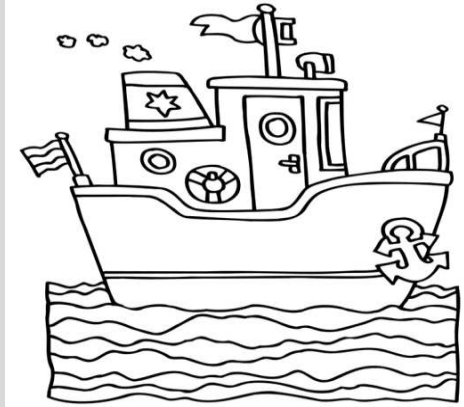

«До свиданья» говоря,
Поднимают якоря

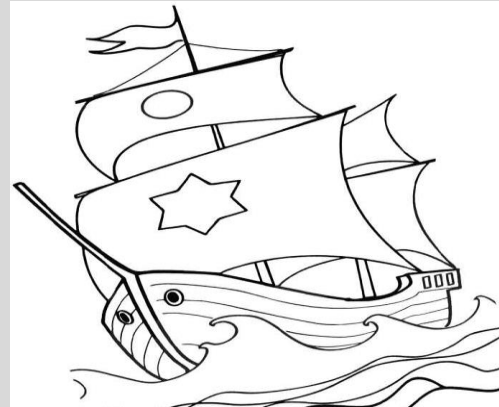

, гуляя по волнам,
Парусами машут нам:

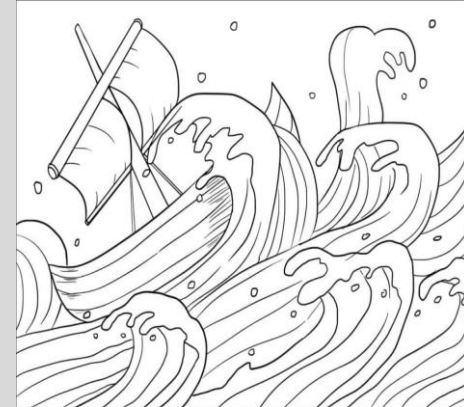

«Через бури и ветра
Мы вернёмся к вам! Ура!»

Юрий Гагарин

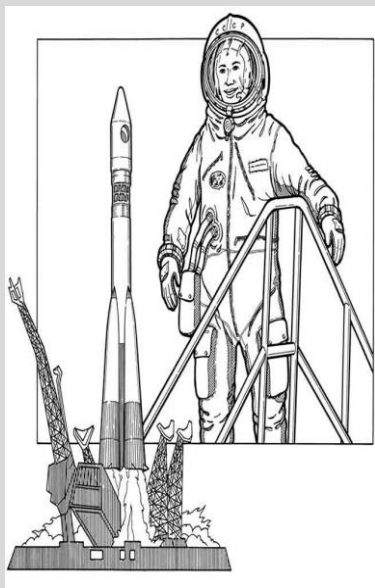

В космической ракете
С название «Восток»

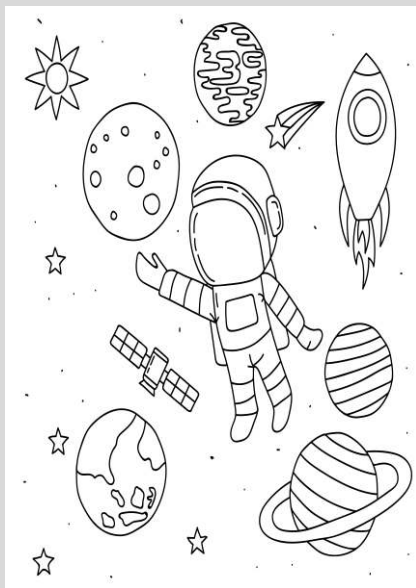

Он первым на планете
Подняться к звёздам смог.

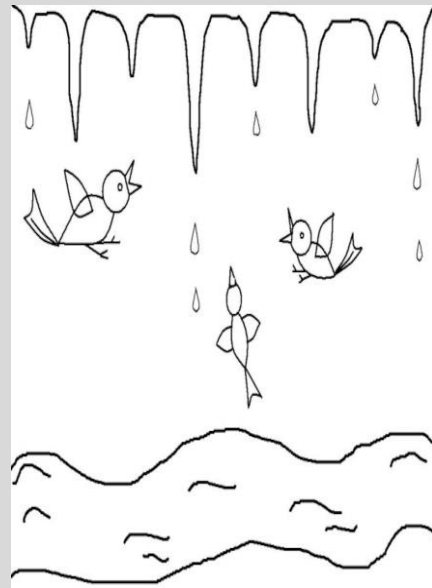

Поёт об этом песни
Весенняя капель:



Навеки будут вместе
Гагарин и апрель.

